

BCS-SDHC4232-IV

Kamera obrotowa PTZ 2Mpx HDCVI/AHD/TVI/ANALOG z zoomem 32x

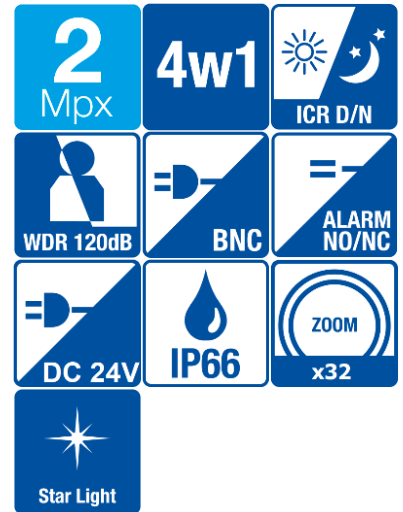

- Przetwornik 1/2.8" 2Mpx PS Starvis CMOS
- Technologia Starlight
- Rozdzielczość 2Mpx(1920×1080)@30fps
- Kompresja H.265+ / H.264+ / MJPEG
- Obiektyw 4.5~144mm zoom optyczny 32x
- Mechaniczny filtr podczerwieni
- Funkcje AWB, AES, AGC, BLC, HLC, WDR(120dB), Ultra DNR, Defog
- Promiennik podczerwieni o zasięgu do 150m
- 2 wejścia i 1 wyjście alarmowe
- 1 wejście audio
- Interfejs RS485
- Max prędkość pracy 400°/s, PAN: 0°~360°, TILT: -15°~90°, auto flip
- Funkcje automatyki: 300 presetów, 5 ścieżek, 8 tras, auto-scan, auto-pan
- Inteligentne pozycjonowanie 3D
- Obudowa zewnętrzna metalowa IP66
- Zasilanie DC24V

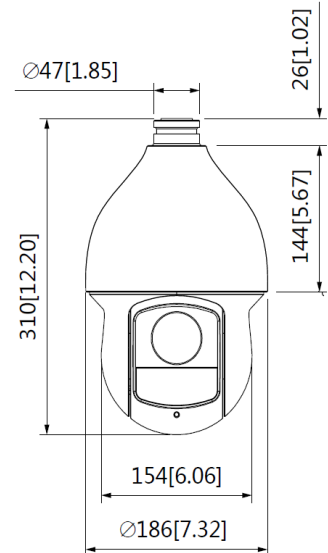

BCS-SDHC4232-IV





Kamera obrotowa PTZ 2Mpx HDCVI/AHD/TVI/ANALOG z zoomem 32x

System wideo	HDCVI/AHD/TVI/ANALOG
System skanowania	Progressive Scan
Przetwornik	1/2.8" 2Mpx Starvis CMOS
Rozdzielczość	1080P(1920x1080)@25/30fps, 720P(1280x720)@25/30/50/60fps
Kompresja	H.265+ / H.264+ / MJPEG
Wyjście wideo	1 V p-p, kompozytowe, BNC, 75 Ohm
Czułość	Kolor: 0.005Lux@F1.6; B/W: 0.0005Lux@F1.6; 0Lux@F1.6 (IR Wł.)
Obiektyw	Motozoom 4.5mm~144mm; F1.6~F4.0
Focus	Auto/ręcznie
Iris	Auto/ręcznie
Kąt widzenia	H: 60.14°-2.75°; V: 34.41°-1.54°; D: 68.23°-3.16°
Zoom optyczny/cyfrowy	32x/16x
DORI	Detect 1986m/ Observe 785m/ Recognize 398m/ Identify 198m
Balans bieli	(AWB) Auto/ręcznie
Kompensacja tła	BLC/HLC/WDR(120dB)
Migawka	1/3~1/100000s
Kontrola wzmocnienia	(AGC) Auto/ręcznie
Redukcja szumów	Ultra 2D/3D DNR
Maska prywatności	24 obszary
Obrót obrazu	Flip 180°
Dzień/noc	Mechaniczny filtr IR (ICR)
Zasięg IR	Do 150m
Zakres PAN	0°~360° nieskończony
Zakres TILT	-15°~90°, auto flip 180°
Prędkość PAN	0.1°~300°/s (400°/s w presece)
Prędkość TILT	0.1°~200°/s (300°/s w presece)
Funkcje automatyki	300 presetów, 5 ścieżek, 8 tras, auto-scan, auto-pan
Uruchomienie/bezczynność	Przywrócenie ostatniego położenia PTZ po braku zasilania; aktywacja presetu, ścieżki, trasy po okresie beczynności
Alarm	2 wejścia / 1 wyjście
Audio	1 wejście
Interfejsy	RS485
Zasilanie	DC24V/2.5A(±25%), Pobór mocy 9.6W/22W (IR Wł.)
Warunki pracy	-40°C ~+70°C / 10~95%RH
Wymiary i waga	310.0 mm × Φ186.0 mm 3.9kg



BCS-SDHC4232-IV

Kamera obrotowa PTZ 2Mpx HDCVI/AHD/TVI/ANALOG z zoomem 25x

Uchwyt ścienny+ adapter (w zestawie)	
Adapter BCS-ASDD	
Adapter BCS-ASD	
Uchwyt narożny BCS-AR	
Uchwyt słupowy BCS-AS	
Rura długa BCS-RD	